

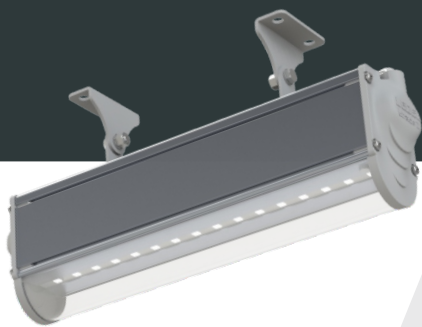



L-trade II 12

Универсальный бытовой светильник

LEDEL



-  Внутреннее освещение жилых и служебных помещений
-  Лестничные клетки
-  Гаражи
-  Подземные переходы

Основные характеристики

-  **15 Вт**
Мощность
-  **4000К, 5000К**
Цветовая температура
-  **IP66**
Степень защиты
-  **1650 лм**
Световой поток
-  **Д**
Диаграммы
-  **5 лет**
Гарантия

Характеристики серии

Диапазон напряжения питания переменного тока, В	от 140 до 430 ¹
Частота, Гц	50
Коэффициент мощности драйвера,	≥0,95
Коэффициент пульсации светового потока, %	≤2
Температура эксплуатации, °С	от -60 до +40
Вид климатического исполнения	УХЛ2
Класс защиты от поражения электрическим током	I
Индекс цветопередачи, CRI	82

Технические характеристики актуальны при номинальном напряжении – 220-230В.

¹ Не рекомендуется эксплуатировать светильник при межфазном подключении к сети питания переменным током ввиду возможного возникновения в ней аperiodических переходных процессов

Вес и габариты

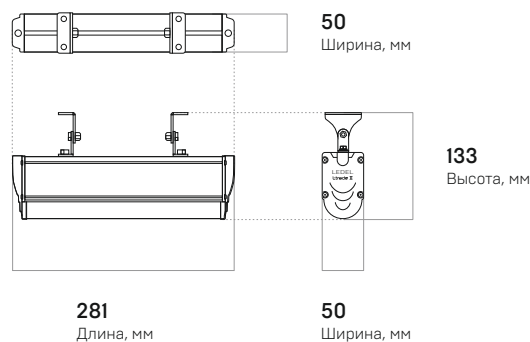

Вес, кг: до 0,4

L-trade II 12 – многофункциональный светодиодный светильник

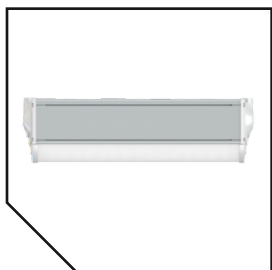

Цельнометаллический алюминиевый профиль светильника изготовлен методом экструзии



Влагозащищенные торцевые крышки и герметизирующий контур всех элементов корпуса обеспечивают надежную защиту светильника

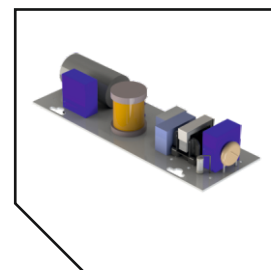

Защита от микросекундных помех до 2 кВ, скачков напряжения до 265 В и перегрева

LEDEL

FEREKS

ieK Lighting

ARFA
ПОТОЛКИ И СВЕТ

ул. Мазита Гафури, 50,
г. Казань, Россия, 420108
Тел.: 8 800 100 30 30
E-mail: info@ledel.ru



united.ledel.ru